

# FUSION<sup>®</sup> MS-RA60

ANVÄNDARHANDBOK



SVENSKA

**FUSION<sup>®</sup>**  
A Garmin Brand

© 2021 Garmin Ltd. eller dess dotterbolag

Med ensamrätt. I enlighet med upphovsrättslagarna får den här handboken inte kopieras, helt eller delvis, utan ett skriftligt godkännande från Garmin. Garmin förbehåller sig rätten att ändra eller förbättra sina produkter och att förändra innehållet i den här handboken utan skyldighet att meddela någon person eller organisation om sådana ändringar eller förbättringar. Gå till [www.fusionentertainment.com](http://www.fusionentertainment.com) om du vill ha aktuella uppdateringar och tilläggsinformation gällande användningen av den här produkten.

Garmin®, Garmin logotypen, ANT®, Fusion® och Fusion logotypen är varumärken som tillhör Garmin Ltd. eller dess dotterbolag och är registrerade i USA och i andra länder. Connect IQ™, Fusion-Link™ och Fusion-Link Lite™ är varumärken som tillhör Garmin Ltd. eller dess dotterbolag. De här varumärkena får inte användas utan skriftligt tillstånd från Garmin.

Apple®, Apple-logotypen, iPod touch® och iPhone® är varumärken som tillhör Apple Inc., registrerade i USA och andra länder. App Store™ är ett tjänstemärke som tillhör Apple Inc., registrerat i USA och andra länder. Android™ och Google Play™ är varumärken som tillhör Google Inc. Varumärket iPhone® används i Japan med licens från Aiphone K.K. Märket Bluetooth® och logotyperna ägs av Bluetooth SIG, Inc. och all användning av sådana märken från Garmin är licensierad. Övriga varumärken och varunamn tillhör respektive ägare.

Modellnummer: A03942 IC: 1792A-03942

# Innehållsförteckning

<b>Komma igång</b>	<b>1</b>
Stereokontroller	2
Stereoskärm	4
Ansluta en extern enhet	4
<b>Bluetooth enhetsuppspelning</b>	<b>4</b>
Ansluta en trådlös Bluetooth enhet	5
Bluetooth räckviddsinformation	5
Bluetooth källinställningar	5
Välja en annan Bluetooth enhet	5
<b>Radio</b>	<b>5</b>
Ställa in mottagarregion	5
Byta radiostation	6
Förinställningar	6
<b>DAB-uppspelning</b>	<b>6</b>
Ställa in mottagarregion	6
Söka efter DAB-stationer	7
DAB-förinställningar	7
<b>Allmänna inställningar</b>	<b>8</b>
<b>Fler alternativ för stereokontroll</b>	<b>8</b>
Ansluta till en Garmin® klocka	8
Ansluta till en ARX70-fjärrkontroll	9
Fusion-Link™ trådlös fjärrkontroll- app	9
<b>Bilagor</b>	<b>9</b>
Registrera Fusion-enheten	9
Rengöra enheten	9
Felsökning	9
Specifikationer	11
Stereomåttssritningar	12
<b>Index</b>	<b>14</b>



# Komma igång





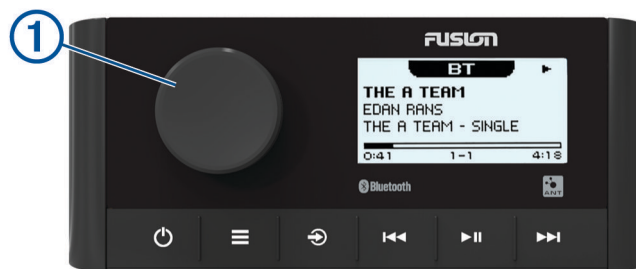

## VARNING

Guiden *Viktig säkerhets- och produktinformation*, som medföljer i produktförpackningen, innehåller viktig information och produktvarningar.

---

## Stereokontroller



<p>Ring</p> <p>①</p>	<p>Vrid för att justera volymen.</p> <p>Tryck för att växla mellan zoner för att reglera volymen.</p> <p>Vrid för att bläddra genom menyerna eller justera en inställning.</p> <p>Tryck för att välja det markerade alternativet.</p>
	<p>Tryck för att öppna en meny.</p> <p>Tryck för att återgå till föregående skärm eller meny.</p>
	<p>Tryck för att ändra källa.</p> <p>Tryck upprepade gånger för att bläddra igenom tillgängliga källor.</p>
	<p>Tryck om du vill starta stereon.</p> <p>Tryck för att stänga av och slå på ljudet på stereon.</p> <p>Tryck och håll in för att sätta på/stänga av stereon.</p>
	<p>BT-källa: Tryck för att hoppa till föregående spår eller till början av det aktuella spåret.</p> <p>AM- eller FM-källa:</p> <ul style="list-style-type: none"> <li>• Tryck för att ställa in föregående kanal eller förinställning (förinställningsläge med två eller flera sparade förinställningar).</li> <li>• Tryck och håll in för snabbare inställning (endast manuellt läge).</li> </ul> <p>DAB-källa: Tryck för att återgå till föregående DAB-station i ensemblen. När du når början av den aktuella ensemblen ändrar stereon automatiskt till den senast tillgängliga stationen i föregående ensemble.</p> <p>Välj att minska känsligheten för den anslutna källan om källan är en AUX-källa.</p>
	<p>BT-källa: Tryck för att pausa eller fortsätta spela.</p> <p>AM- eller FM-källa:</p> <ul style="list-style-type: none"> <li>• Tryck för att bläddra igenom kanalväljarlägena (automatisk eller manuell) och förinställning (när två eller flera förinställningar sparas).</li> <li>• Tryck och håll in för att spara stationen som en förinställning.</li> </ul> <p>DAB-källa: Tryck för att söka efter DAB-stationer.</p>
	<p>BT-källa: Tryck för att byta till nästa spår.</p> <p>AM- eller FM-källa:</p> <ul style="list-style-type: none"> <li>• Tryck för att ställa in nästa kanal eller förinställning (förinställningsläge med två eller flera sparade förinställningar).</li> <li>• Tryck och håll in för snabbare inställning (endast manuellt läge).</li> </ul> <p>DAB-källa: Tryck för att gå till nästa DAB-station i ensemblen. När du når slutet av den aktuella ensemblen ändrar stereon automatiskt till den första tillgängliga stationen i nästa ensemble.</p> <p>Tryck att öka känsligheten för den anslutna källan om källan är en AUX-källa.</p>

## Använda ratten för att välja objekt

Du kan använda ratten för att markera och välja objekt på skärmen.

- Vrid på ratten för att markera ett objekt i på skärmen.
- Tryck på ratten för att välja det markerade alternativet.

## Ställa in volymen

- 1 Vrid ratten för att justera volymen för en zon eller alla zoner på stereon.
- 2 Om det behövs trycker du på ratten för att växla mellan zoner.

## Justera subwoofernivån

- 1 Tryck på och håll in ratten från en källskärm.  
Inställning av SUBWOOFER-NIVÅ visas.
- 2 Justera subwoofer-nivån genom att vrida på ratten.

## Ange text

Du kan skriva in text för att ändra vissa inställningsvärden på enheten, t.ex. ändra enhetens namn.

- 1 Vrid på ratten för att välja en bokstav och tryck på ratten för att välja den.
- 2 Om det behövs väljer du **◀◀** för att radera ett tecken.
- 3 Lägg till ytterligare bokstäver för att skriva klart texten.
- 4 Välj **▶▶** för att spara den nya texten.

## Justera bakgrundsbelysningens ljusstyrka och kontrast

- 1 Välj **≡** > **INSTÄLLNINGAR** > **LCD**.
- 2 Tryck på ratten för att välja ljusstyrka eller kontrast.
- 3 Justera ljusstyrkan eller kontrasten.
- 4 Välj **≡** för att lämna menyn.

## Stereoskärm

Informationen som visas på stereoskärmen varierar beroende på vilken källa som är vald. I det här exemplet visas den stereo som spelar upp ett spår på en enhet som är ansluten med trådlös Bluetooth® teknologi.

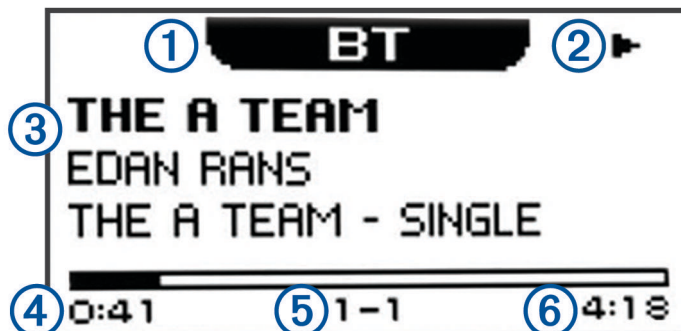

①	Källa
②	Ikon för uppspelningsstatus
③	Information om spår (om tillgänglig)
④	Total tid
⑤	Aktuellt spårnummer av totalt antal spår i spellistan (om tillgänglig)
⑥	Spårets varaktighet (om tillgänglig)

## Ansluta en extern enhet

Du kan ansluta olika externa enheter till stereon. Dessa enheter har antingen RCA-kontakter, en linjeutgång eller ett hörlursuttag.

- 1 Leta reda på de extra kontakterna på kablaget.
- 2 Om det behövs ansluter du en RCA till 3,5 mm-adapterkabel till den externa enheten.
- 3 Anslut den externa enheten till AUX IN 1 RCA-kontakterna på kablaget.
- 4 Välj **AUX**-källa.

## Bluetooth enhetsuppspelning

Du kan para ihop stereon med upp till åtta Bluetooth medieenheter.

Du kan styra uppspelningen med knapparna, men du kan inte bläddra i musiksamlingen. Du bör välja låten eller spellistan på medieenhetsen.

Vilken låtinformation, som låttitel, artistnamn och låtlängd, som är tillgänglig beror på mediaspelarens och musikprogrammets funktioner. Ikonerna för blandning och upprepning kan inte användas med trådlös Bluetooth teknologi.



## Ansluta en trådlös Bluetooth-enhet

Du kan spela upp media från en kompatibel Bluetooth-enhet via den trådlösa Bluetooth-anlutningen.

- 1 Välj Bluetooth-källan.
- 2 Välj  > **MÖJLIG ATT UPPTÄCKA** om du vill göra stereon synlig för den kompatibla Bluetooth-enheten.
- 3 Aktivera Bluetooth på den kompatibla Bluetooth-enheten.
- 4 Placera den kompatibla Bluetooth-enheten på ett avstånd av 10 m (33 fot) från stereon.
- 5 Sök efter Bluetooth-enheter på den kompatibla Bluetooth-enheten.
- 6 På den kompatibla Bluetooth-enheten väljer du RA60-stereon i listan över upptäckta enheter.
- 7 På den kompatibla Bluetooth-enheten följer du instruktionerna på skärmen för att para ihop och ansluta till den upptäckta stereon.
- 8 Om din kompatibla Bluetooth-enhet ber dig bekräfta ett lösenord kontrollerar du att lösenordet på Bluetooth-enheten och stereon stämmer överens och väljer **JA** för att slutföra ihopparningen.
- 9 Om den kompatibla Bluetooth-enheten inte ansluts direkt till stereon upprepar du de här stegen.

**Obs!** Inställningen MÖJLIG ATT UPPTÄCKA inaktiveras automatiskt efter två minuter.

## Bluetooth-räckviddsinformation

Stereo- och trådlösa Bluetooth-enheter har en räckvidd på 10 m (33 fot). För optimala prestanda ska den trådlösa Bluetooth-enheten också ha fri sikt mot stereon.

## Bluetooth-källinställningar

När BLUETOOTH-källan är vald väljer du .

**MÖJLIG ATT UPPTÄCKA:** Gör att stereon kan visas för Bluetooth-enheter. Den här inställningen stängs automatiskt av efter två minuter för att förhindra eventuella avbrott i ljudet efter att du har parat ihop en Bluetooth-enhet med stereon.

**TA BORT ENHET:** Tar bort Bluetooth-enheten från stereon. Om du vill lyssna på ljud från den här Bluetooth-enheten igen måste du para ihop enheten igen.

## Välja en annan Bluetooth-enhet

När du har parat ihop fler än en Bluetooth-enhet med stereon kan du välja en annan enhet när det behövs. Du kan para ihop stereon med upp till åtta Bluetooth-enheter.

- 1 När **BLUETOOTH**-källan är vald väljer du .
- 2 Välj en Bluetooth-enhet.

## Radio

För att lyssna på AM- eller FM-radio måste du ha en lämplig marin AM/FM-antenn ordentligt ansluten till stereon och inom räckhåll från en sändningsstation. Anvisningar om hur du ansluter en AM/FM-antenn finns i stereons installationsinstruktioner.

Om du vill lyssna på DAB-kanaler måste du ha lämplig utrustning (*DAB-uppspelning, sidan 6*). Instruktioner om hur du ansluter en DAB-adapter och -antenn finns i installationsinstruktionerna som medföljde adaptern och antennen.

## Ställa in mottagarregion

Du måste välja den region du befinner dig i för att ta emot AM- och FM-stationer på rätt sätt.

Du måste välja den region du befinner dig i för att ta emot DAB-stationer på rätt sätt.

**Obs!** DAB-stationer är inte tillgängliga i alla regioner.

- 1 Välj  > **INSTÄLLNINGAR**.
- 2 Välj **MOTTAGARREGION**.
- 3 Välj den region du befinner dig i.

## Byta radiostation

- 1 Välj en lämplig källa, t.ex. **FM**.
- 2 Välj ►|| flera gånger för att bläddra genom justeringslägena och välj ett alternativ:
  - Välj **AUTO** för att söka efter och stanna på nästa tillgängliga station.
  - Välj **MANUELL** om du vill välja en station manuellt.
  - Välj **FÖRINSTÄLLNING** för att välja en förinställd station.
- 3 Välj ◀◀ eller ▶▶ för att ställa in stationen.  
I justeringsläget MANUELL kan du hålla ned ◀◀ eller ▶▶ för att snabbt bläddra bland stationerna.

## Förinställningar

Du kan spara dina AM/FM-favoritstationer som förinställningar för enkel åtkomst.

Du kan spara dina favorit-DAB-kanaler om stereon är ansluten till rätt DAB-utrustning och inställd på rätt mottagarregion. (*DAB-uppspelning, sidan 6*)

### Spara en kanal som förinställd

- 1 Välj en lämplig källa och ställ in stereon på en station.
- 2 Välj ≡ > **FÖRINSTÄLLNINGAR**.
- 3 Välj **SPARA AKTUELL**.

**TIPS:** Du kan snabbt spara den valda stationen som en förinställning genom att hålla ned ►||.

### Välja förinställning från en lista

Innan du kan välja en förinställning från en lista måste du spara minst en kanal som en förinställning.

- 1 Välj den lämpliga källan.
- 2 Välj ≡ > **FÖRINSTÄLLNINGAR**.
- 3 Välj en förinställning i listan.

### Ta bort förinställningar

- 1 Välj en lämplig källa och välj ≡ > **FÖRINSTÄLLNINGAR > TA BORT FÖRINSTÄLLNING**.
- 2 Välj ett alternativ:
  - Om du vill ta bort en förinställning markerar du den.
  - För att ta bort alla förinställningar väljer du **TA BORT ALLA FÖRINSTÄLLNINGAR**.

## DAB-uppspelning

DAB-sändningar är inte tillgängliga i alla regioner. När stereon inte är inställd på en kompatibel region är DAB-källan inte tillgänglig.

Se felsökningsavsnittet om du inte kan få åtkomst till DAB-källan eller om DAB-kanaler inte spelas upp på rätt sätt. (*Stereon tar inte emot DAB-kanaler, sidan 10*)

## Ställa in mottagarregion

Du måste välja den region du befinner dig i för att ta emot DAB-stationer på rätt sätt.

- 1 Välj ≡ > **INSTÄLLNINGAR**.
- 2 Välj **MOTTAGARREGION**.
- 3 Välj den region du befinner dig i.

## Söka efter DAB-stationer

**Obs!** Eftersom DAB-signalerna endast sänds i utvalda länder måste du ställa in mottagarregionen på en plats där DAB-signaler sänds.

1 Välj **DAB**-källa.

2 Välj **▶||** för att söka efter tillgängliga DAB-stationer.

När sökningen är klar börjar den första tillgängliga stationen i den första gruppen att spelas upp.

**Obs!** När den första sökningen är klar kan du välja **▶||** igen för att göra en ny sökning efter DAB-stationer.

När omsökningen är klar börjar systemet spela den första stationen i gruppen du lyssnade på när du startade omsökningen.

## Ändra DAB-stationer

1 Välj **DAB**-källa.

2 Välj vid behov **▶||** för att söka efter lokala DAB-stationer.

3 Välj **◀◀** eller **▶▶** för att ändra stationen.

När du når slutet av den aktuella ensemblen ändrar stereon automatiskt till den första tillgängliga stationen i nästa ensemble.

**TIPS:** Du kan välja **◀◀** eller **▶▶** om du vill ändra ensemblen.

## Välja DAB-kanal från en lista

1 Välj **DAB**-källa.

2 Välj vid behov **▶||** för att söka efter lokala DAB-stationer.

3 Välj **≡** > **BLÄDDRA** > **STATIONER**.

4 Välj en kanal i listan.

## Välja en DAB-kanal från en kategori

1 Välj **DAB**-källa.

2 Välj vid behov **▶||** för att söka efter lokala DAB-stationer.

3 Välj **≡** > **BLÄDDRA** > **KATEGORIER**.

4 Välj en kategori i listan.

5 Välj en kanal i listan.

## DAB-förinställningar

Du kan spara dina DAB-favoritstationer som förinställningar för enkel åtkomst.

Du kan spara upp till 15 förinställda DAB-stationer.

## Spara en DAB-kanal som förinställd

1 Välj **DAB**-källan och byt stereon till en DAB-källa.

2 Välj **≡** > **BLÄDDRA** > **FÖRINSTÄLLNINGAR** > **SPARA AKTUELL**.

**TIPS:** Du kan snabbt spara den valda DAB-kanalen som en förinställning genom att hålla ned **▶||**.

## Välja DAB-förinställning från en lista

Innan du kan välja en DAB-förinställning från en lista måste du spara minst en DAB-kanal som en förinställning.

1 Välj **DAB**-källa.

2 Välj **≡** > **BLÄDDRA** > **FÖRINSTÄLLNINGAR** > **VISA FÖRINSTÄLLNINGAR**.

3 Välj en förinställning i listan.

## Ta bort DAB-förinställningar

- 1 När **DAB**-källan är vald väljer du  > **BLÄDDRA** > **FÖRINSTÄLLNINGAR**.
- 2 Välj ett alternativ:
  - Ta bort en förinställning genom att välja **TA BORT FÖRINSTÄLLNING** och välja förinställningen.
  - För att ta bort alla förinställningar väljer du **TA BORT ALLA FÖRINSTÄLLNINGAR**.

## Allmänna inställningar

Välj  > **INSTÄLLNINGAR**.

**Obs!** När en alternativknapp är ifylld är alternativet aktiverat. När alternativknappen är tom är alternativet avaktiverat.

**ZON:** Här kan du ställa in balans, volymgräns och namn på högtalarzonerna.

**ZON > ZON > TON:** Justerar bas-, medel- och diskanttonerna.

**ZON > SYNKRONISERA TELEFONVOLYM:** Välj de zoner som ska synkroniseras med volymkontrollen från den Bluetooth enhet som är ansluten för närvarande.

**ZON > ZON 1 > SUBWOOFER-FREKVENS:** Ändra subwooferfiltrets frekvens.

**ZON > ZON 1 > SUBWOOFER-NIVÅ:** Ändra subwoofers volymnivå.

**ZON > ZON 2 > LÄNK TILL ZON 1:** Koppla volymen för zon 2 och begränsa till zon 1.

**LCD:** Justerar inställningarna för bakgrundsbelysningens ljusstyrka och kontrast (*Justera bakgrundsbelysningens ljusstyrka och kontrast, sidan 3*).

**ENERGISPARLÄGE:** Avaktiverar LCD-bakgrundsbelysningen efter 30 sekunders inaktivitet för att spara på batteriet.

**ANGE ENHETENS NAMN:** Anger namnet på den här stereon (*Ange text, sidan 3*).

**SPRÅK:** Ställer in språket på enheten.

**MOTTAGARREGION:** Ställer in regionen som används av FM och AM.

**FABRIKSÅTERSTÄLLNING:** Återställ alla enhetsalternativ till standard.

**OM:** Visar programvaruversionen för stereon.

## Fler alternativ för stereokontroll

### Ansluta till en Garmin® klocka



En lista med kompatibla Garmin klockor finns på [www.fusionentertainment.com](http://www.fusionentertainment.com).

Mer information om klockan finns i klockhandboken på [www.garmin.com/manuals](http://www.garmin.com/manuals).

- 1 Följ instruktionerna i klockhandboken och installera Fusion-Link Lite™ appen från Connect IQ™ butiken på klockan.
- 2 Välj **BT**-källan på stereon.
- 3 Välj  > **MÖJLIG ATT UPPTÄCKA**.  
Stereon förblir identifierbar i två minuter.
- 4 Flytta klockan inom 3 m (10 fot) från stereon.  
**Obs!** Håll dig på minst 10 m (33 fot) avstånd från andra ANT® mobila enheter under hoppningen.
- 5 Öppna Fusion-Link Lite appen på klockan.  
Första gången du öppnar appen på klockan paras klockan automatiskt ihop med och ansluts till stereoheadsetet. Om du behöver para ihop med en annan stereo i Fusion-Link Lite appen väljer du **Inställningar > Para ihop ny**.
- 6 Styr ljuduppspelningen med Fusion-Link Lite appen på klockan.

När enheterna är ihopparade kan de anslutas automatiskt när de slås på, är inom räckhåll och appen är öppen på klockan.

## Ansluta till en ARX70-fjärrkontroll

- 1 Välj **BT**-källan på stereon.
- 2 Välj  > **MÖJLIG ATT UPPTÄCKA**.
- 3 Placera ARX70 fjärrkontrollen inom 10 m (33 fot) från stereon.  
**Obs!** Håll dig på minst 10 m (33 fot) avstånd från andra ANT mobila enheter under hoppningen.
- 4 På fjärrkontrollen ARX70, tryck och håll ned  tills statuslysdioden börjar skifta mellan grönt och rött.  
Fjärrkontrollen söker efter stereon. När fjärrkontrollen har parats ihop lyser statuslysdioden grönt en kort stund och slocknar sedan.

Om fjärrkontrollen inte hittar stereon lyser statuslysdioden rött en kort stund och slocknar sedan.

## Fusion-Link™ trådlös fjärrkontroll-app

Du kan använda Fusion-Link fjärrkontrollappen på den kompatibla Apple® eller Android™ enheten för att justera stereovolymen, ändra källan, styra uppspelningen, välja och hantera radioförinställningar och justera vissa stereoinställningar. Du kan också använda appen för att uppdatera stereons programvara.

Appen kommunicerar med stereon via en trådlös Bluetooth anslutning till den mobila enheten. Du måste ansluta din kompatibla enhet till stereon med hjälp av trådlös Bluetooth teknologi för att kunna använda appen.

Mer information om Fusion-Link fjärrkontrollappen för kompatibla Apple eller Android finns i Apple App Store<sup>SM</sup> eller Google Play™ butiken.

## Bilagor

### Registrera Fusion-enheten

Hjälp oss hjälpa dig på ett bättre sätt genom att fylla i vår online-registrering redan i dag!

- Gå till [www.fusionentertainment.com](http://www.fusionentertainment.com).
- Spara inköpskvittot, i original eller kopia, på ett säkert ställe.

### Rengöra enheten

- 1 Fukta en mjuk, ren, luddfri trasa med färskvatten.
- 2 Torka försiktigt enheten.

### Felsökning

#### Stereon reagerar inte på knapptryckningar

- Håll ned  tills stereon stängs av och slå sedan på den igen för att återställa stereon.
- Koppla bort strömmen till stereon i två minuter för att återställa den.

#### Bluetooth ljudet avbryts av korta pauser

- Kontrollera att det inte finns något hinder eller något som täcker mediaspelaren.  
Bluetooth tekniken fungerar bäst med fri siktlinje.
- Placera mediaspelaren på ett avstånd av 10 m (33 fot) från stereon.
- Stäng av inställningen **MÖJLIG ATT UPPTÄCKA** när du har parat ihop en Bluetooth enhet med stereon.

#### Stereon visar inte all låtinformation från Bluetooth källan

Vilken låtinformation, som låttitel, artistnamn och låtlängd, som är tillgänglig beror på mediaspelarens och musikprogrammets funktioner.

Ikonerna för albumomslag, blandning och upprepning stöds inte av den här stereon på Bluetooth teknologi.

## Minska oväntat brus

Om stereon utsätts för starka elektriska störningar kan den störningen höras genom högtalarna. Du bör vidta lämpliga åtgärder för att dämpa eller minska bruset.

- Sätt fast ferritkärnor med klämma på kablarna som är anslutna direkt till produkten.
- Sätt fast ferritkärnor med klämma på enheten i det fartyg som orsakar störningen.
- Koppla bort AUX-ingångskabeln från RCA-kontakten när den inte används.
- Om du vill ha mer information går du till [www.fusionentertainment.com](http://www.fusionentertainment.com) och kontaktar teknisk support.

## Stereon tar inte emot DAB-kanaler

**Obs!** Fusion® MS-RA60 har en inbyggd DAB-modul och tar emot DAB-signaler via en AM-/FM-standardantenn.

- Kontrollera att stereon är inställd på en mottagarregion där DAB-kanaler sänds. (*Ställa in mottagarregion, sidan 6*)
- Anslut en DAB-antenn som drivs av tredje part för att förbättra DAB-mottagningen.
- Om du vill ha mer information går du till [www.fusionentertainment.com](http://www.fusionentertainment.com) och kontaktar produktsupport.

## Specifikationer

Allmänt	
Vikt	316 g (11,2 oz)
Vattentålighet	IEC 60529 IPX7 (fram), IEC 60529 IPX5 (bak) <sup>1</sup>
Drifttemperaturområde	Från 0 till 50 °C (från 32 till 122 °F)
Temperaturområde för förvaring	Från -20 till 70 °C (från -4 till 158 °F)
Inspänning	Från 10,8 till 16 V DC
Ström (max.)	15 A
Aktuell (tyst)	mindre än 190 mA
ANT, trådlös räckvidd	Upp till 3 m (10 fot)
Säkerhetsavstånd till kompass	15 cm (5,9 tum)
Säkring	15 A minibladtyp
Bluetooth, trådlös räckvidd	Upp till 10 m (30 fot)
Trådlösa frekvenser/protokoll	Bluetooth 2,4 GHz vid 12 dBm maximalt ANT 2,4 GHz vid 7 dBm maximalt

På kortet, klass D-förstärkare	
Uteffekt per kanal	4 x 22 W RMS vid 14,4 V DC ingång, 4 ohm, 10 % THD <sup>2</sup>
Total musikeffekt	4 x 45 W max. 4 ohm 180 W max
Linjeutgångsnivå (max.)	5,5 V (topp till topp)
AUX-ingångsnivå (typisk)	1 V RMS

Mottagare	Europa och Australasien	USA	Japan
FM-radiofrekvensområde	87,5 till 108 MHz	87,5 till 107,9 MHz	76 till 95 MHz
FM-frekvenssteg	50 kHz	200 kHz	50 kHz
AM-radiofrekvensområde	522 till 1620 kHz	530 till 1 710 kHz	522 till 1620 kHz
AM-frekvenssteg	9 kHz	10 kHz	9 kHz

<sup>1</sup> Framsidan av enheten står emot nedsänkning i vatten på upp till 1 m i upp till 30 minuter. Baksidan av enheten klarar lätta vattenstrålar (upp till 30 kPa (4,4 psi) på ett avstånd av 3 meter) i upp till 3 minuter.

<sup>2</sup> Stereon kan begränsa uteffekten för att förhindra att förstärkaren överhettas och för att bibehålla ljud dynamiken.

# Stereomåttssritningar

## Främre mått

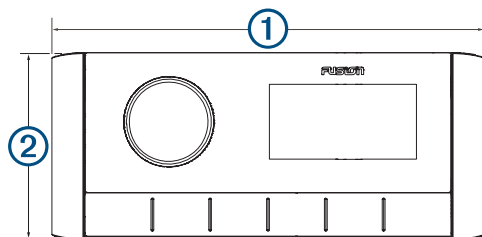

① 157 mm ( $6 \frac{3}{16}$  tum)

② 68 mm ( $2 \frac{11}{16}$  tum)

## Sidmått

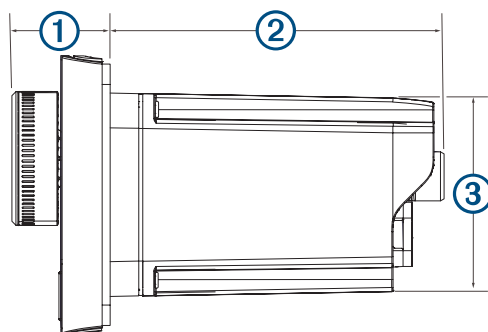

① 22 mm ( $\frac{7}{8}$  tum)

② 81,2 mm ( $3 \frac{3}{16}$  tum)

③ 50 mm (2 tum)



## Toppmått

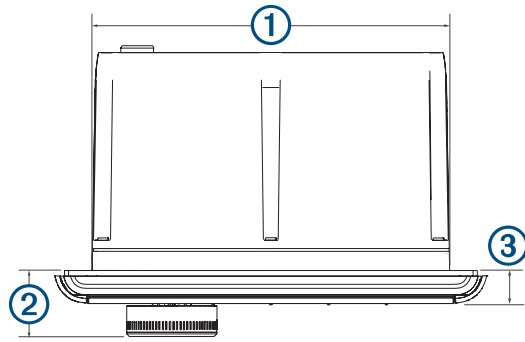

① 130 mm (5 1/8 tum)

② 22 mm (7/8 tum)

③ 10 mm (3/8 tum)

# Index

## A

AM **5, 6**  
Android enheter **9**  
ANT enheter **8, 9**  
Apple enheter **9**  
AUX-ingång **4**

## B

Bluetooth enheter **4, 5, 9**

## D

DAB **5–8**

## E

enhet  
knappar **2**  
registrering **9**  
rengöra **9**

## F

FM **5, 6**  
förinställningar **6–8**  
DAB **7**

## H

högtalarzoner **3**

## K

klocka **8**  
knappar **2, 3**  
källa **2**

## M

menyknappen **2**

## P

produktregistrering **9**

## R

radio  
AM **5**  
FM **5**  
registrera enheten **9**

## S

språk **8**  
strömknapp **2**  
subwoofer **3**

## T

ton **8**

## V

volym, justera **3**



09 369 2900  
1300 736 012  
+44 (0) 370 850 1244  
623 580 9000  
+64 9 369 2900



[SUPPORT.GARMIN.COM](https://support.garmin.com)